





Konsumentenpreisliste 2021

Alle Preise in Schweizer Franken (CHF), inkl. MwSt. / exkl. MwSt.

Ausgabe Februar 2021 / ersetzt alle früheren Ausgaben / unsere «Allgemeinen Geschäftsbedingungen (AGB's)» sind Bestandteil dieser Preisliste

| Raumluft-Wäschetrockner SIBIR | für Einfamilienhäuser | | für Trockenräume in Ein- und Mehrfamilienhäuser | | |
|---|---|---|---|---|-------------------------|
| | ESCOLino 100 | ESCOLino 110 | ESCOLino 115 | ESCOLino 120 | |
|  |  |  |  |  | |
| | ↓ 3–7,5 kg Wäsche zum Trocknen an 12 – 30 m Leine | ↓ 7,5–10 kg Wäsche zum Trocknen an 20 – 40 m Leine | 10–15 kg Wäsche zum Trocknen an 40 – 60 m Leine | ↓ ↓ 15–25 kg Wäsche zum Trocknen an 60 – 100 m Leine | |
| Wie viel Wäsche und wie schnell trocknet das Gerät? | ESCOLino 100 | ESCOLino 110 | ESCOLino 115 | ESCOLino 120 | |
| Geprüft und empfohlen für anfallende Trockenwäsche im Gewicht von | kg | 7,5 | 10 | 15 | 20 |
| Trockendauer (Richtwerte) ²⁾ | h:min | 4:55 h | 5:35 h | 5:23 h | 5:13 h |
| Wäschetrocknleistung (Einsatz in geschlossenen Wäschetrocknräumen) | kg/Std. | 1.52 | 1.83 | 2.68 | 3.78 |
| Wie viel Strom verbraucht das Gerät? | | | | | |
| Energieeffizienzklasse ¹⁾ A1 (niedriger Verbrauch) bis A3 (hoher Verbrauch) | | A1 | A1 | A1 | A1 |
| Typische Leistungsaufnahme bei Normalbetrieb ³⁾ | kW | 0.29 | 0.25 | 0.27 | 0.30 |
| Technische Daten | | | | | |
| Arbeitsbereich Temperatur | °C | +3 °C à 32 °C | +3 °C à 32 °C | +3 °C à 32 °C | +3 °C à 32 °C |
| Arbeitsbereich Feuchte | r.F. | 40 à 95 % | 40 à 95 % | 40 à 95 % | 40 à 95 % |
| Geräuschpegel in 2.5 m Distanz | dB(A) | 61 | 61 | 60 | 66 |
| Netzanschluss | V / Hz | 230 V / 50 Hz | 230 V / 50 Hz | 230 V / 50 Hz | 230 V / 50 Hz |
| Anschlusswert ohne Zusatzheizung | kW | 0.49 | 0.50 | 0.78 | 0.95 |
| Absicherung | A | 10 | 10 | 10 | 10 |
| Abmessungen (Höhe / Breite / Tiefe) | mm | 809 x 640 x 345 | 809 x 640 x 345 | 809 x 640 x 345 | 809 x 640 x 345 |
| Gewicht | kg | 41.8 | 45 | 45 | 46 |
| Kondensatableitung | | Direkter Kondensatablauf über Schlauch | | | |
| Aufstellung | | Befestigung an der Wand | | | |
| Erforderliche Wartung | | Luftfilter reinigen / Luftfilter auswechselbar | | | |
| Preise und Trocknungsprogramm | | | | | |
| Preis | | 1790.– / 1662.02 | 2090.– / 1940.58 | 2690.– / 2497.68 | 3220.– / 2989.79 |
| Feuchtigkeits-/temperaturabhängiges Trocknungsprogramm mit Endabschaltung | | ja | ja | ja | ja |
| Feuchtigkeits-/temperaturabhängiges Trocknungsprogramm mit automatischer Ein- und Aussschaltung | | ja | ja | ja | ja |
| Artikelnummer | | 509624 | 509625 | 509626 | 509627 |
| Recyclinggebühr vRG | | 28.00 / 26.00 | 28.00 / 26.00 | 28.00 / 26.00 | 28.00 / 26.00 |
| Kondenswasserpumpe, Kondenswasserleitung zu bauseitigen Wasserabläufen | | Preise auf Anfrage | | | |

Produkt- und Preisänderungen bleiben vorbehalten. Copyright © SIBIRGroup AG 2021

¹⁾ Werte ermittelt gemäss den V''''R''WT-Richtlinien.

²⁾ Die Trocknungsdauer hängt in der Praxis von den Raumluftbedingungen, dem Wäschemix und der Restwassermenge in der Wäsche ab. Wäsche vor Trockenbeginn geschleudert mit etwa 1200 Schleudertouren.

³⁾ Durchschnittliche Leistungsaufnahme wie bei der V''''R''WT-Energieverbrauchsprüfung (70% Restfeuchte).

Konsumentenpreisliste 2021

Alle Preise in Schweizer Franken (CHF), inkl. MwSt. / exkl. MwSt.

Ausgabe Februar 2021 / ersetzt alle früheren Ausgaben / unsere «Allgemeinen Geschäftsbedingungen (AGB's)» sind Bestandteil dieser Preisliste

Wäschehänge ESCOleina

Wand- und Deckenmontage für Normleinenhöhe 1,90 m ab Boden –
 ideal für grosse Wäschestücke

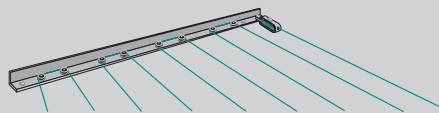

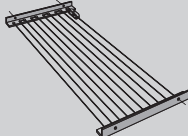
| Raumluf-Wäschetrockner ESCOleina | Typ | WPT 5 SB/ ESCOlino 100 | ESCOlino 110/ ESCOlino 115 | ESCOlino 115/ ESCOlino 120 | ESCOlino 120 | ESCOlino 120 |
|--|---|---------------------------|-------------------------------|-------------------------------|----------------|---|
| Variante Wand-Wand- Montage |  | | | | |  |
| Produktbezeichnung | | Norm 30 WW | Norm 40 WW | Norm 60 WW | Norm 80 WW | Norm 100 WW |
| Geeignet für anfallende Trockenwäsche im Gewicht von | kg | 7,5 | 10 | 15 | 20 | 25 |
| Norm benötigt eine Grundfläche von | m ² | 6 | 7 | 10 | 13 | 16 |
| Leinenlänge bei den Normtypen (+/-5%) | m | 30 | 40 | 60 | 80 | 100 |
| Leinen (je nach Raumlänge) | Anzahl | 5 bis 15 | 7 bis 20 | 10 bis 24 | 13 bis 24 | 17 bis 24 |
| Wie viel kostet mich die passende Norm-Wäschehänge? (ohne Montage) | | 228.- / 211.70 | 291.- / 270.19 | 396.- / 367.69 | 484.- / 449.40 | Preis auf Anfrage * |
| | Artikelnummer | T3.0441 | T3.0461 | T3.0481 | T3.0501 | T3.0521 |

Variante Wand-Decke- Montage

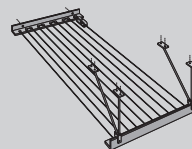
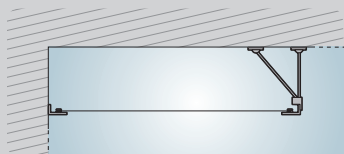

| Produktbezeichnung | | Norm 30 WD | Norm 40 WD | Norm 60 WD | Norm 80 WD | Norm 100 WD |
|--|----------------|----------------|----------------|----------------|----------------|---------------------|
| Geeignet für anfallende Trockenwäsche im Gewicht von | kg | 7,5 | 10 | 15 | 20 | 25 |
| Norm benötigt eine Grundfläche von | m ² | 6 | 7 | 10 | 13 | 16 |
| Leinenlänge bei den Normtypen (+/-5%) | m | 30 | 40 | 60 | 80 | 100 |
| Leinen (hängt von der Raumlänge ab) | Anzahl | 5 bis 15 | 7 bis 20 | 10 bis 24 | 13 bis 24 | 17 bis 24 |
| Wie viel kostet mich die passende Norm-Wäschehänge? (ohne Montage) | | 304.- / 282.27 | 365.- / 338.90 | 491.- / 455.90 | 636.- / 590.53 | Preis auf Anfrage * |
| | Artikelnummer | T3.0442 | T3.0462 | T3.0482 | T3.0502 | T3.0522 |

Variante Decke-Decke- Montage

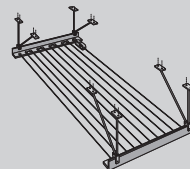
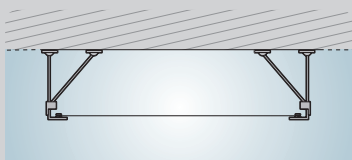

| Produktbezeichnung | | Norm 30 DD | Norm 40 DD | Norm 60 DD | Norm 80 DD | Norm 100 DD |
|--|----------------|----------------|----------------|----------------|----------------|---------------------|
| Geeignet für anfallende Trockenwäsche im Gewicht von | kg | 7,5 | 10 | 15 | 20 | 25 |
| Norm benötigt eine Grundfläche von | m ² | 6 | 7 | 10 | 13 | 16 |
| Leinenlänge bei den Normtypen (+/-5%) | m | 30 | 40 | 60 | 80 | 100 |
| Leinen (je nach Raumlänge) | Anzahl | 5 bis 15 | 7 bis 20 | 10 bis 24 | 13 bis 24 | 17 bis 24 |
| Wie viel kostet mich die passende Norm-Wäschehänge? (ohne Montage) | | 464.- / 430.83 | 500.- / 464.25 | 570.- / 529.25 | 669.- / 621.17 | Preis auf Anfrage * |
| | Artikelnummer | T3.0443 | T3.0463 | T3.0483 | T3.0503 | T3.0523 |

Produkt- und Preisänderungen bleiben vorbehalten. Copyright © SIBIRGroup AG 2021

* Preise gültig bei Montage durch SIBIRGroup

Konsumentenpreisliste 2021

Alle Preise in Schweizer Franken (CHF), inkl. MwSt. / exkl. MwSt.

Ausgabe Februar 2021 / ersetzt alle früheren Ausgaben / unsere «Allgemeinen Geschäftsbedingungen (AGB's)» sind Bestandteil dieser Preisliste

Zusatzwäscheleine ESCOLEIN

Wandmontage für Normleinenhöhe 1,00 m ab Boden –
 ideal für kleine Wäschestücke

Womit kann ich gleichzeitig noch mehr Wäsche trocknen?

| | | |
|--|--------|-----------------------|
| Zusatzwäscheleine ESCOLEIN ZL 20-WW (Wand zu Wand) | T3.098 | 99.– / 91.92 |
| max. 20 m / 4 Leinen / 2–3 kg Wäsche | | |
| Zusatzwäscheleine ESCOLEIN ZL 25-KW⁸⁾ (Waschklammern-Schale zu Wand) | T3.091 | 242.– / 224.70 |
| max. 25 m / 10 Leinen / 5 kg Wäsche | | |
| Zusatzwäscheleine ESCOLEIN ZL 40-KW⁹⁾ (Waschklammern-Schale zu Wand) | T3.092 | 256.– / 237.70 |
| max. 40 m / 10 Leinen / 7,5 kg Wäsche | | |

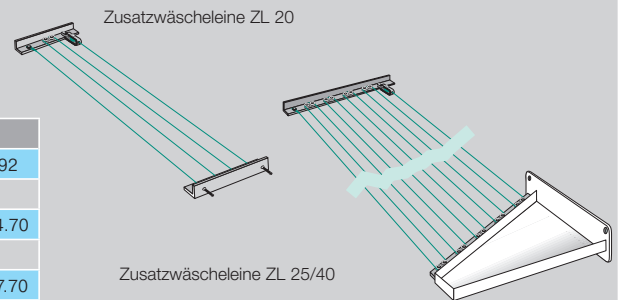

Zubehör

| | | | |
|---|--------|---------------|-----------------------|
| Wäschetisch ESCOTop WR1 (auf-/abklappbar) (H x B x T) | T3.180 | 1350 x 580 mm | 404.– / 375.12 |
|---|--------|---------------|-----------------------|

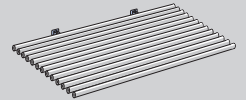

Zubehör ESCOLino

| | | | |
|---|--------------------|---------------------|------------------------|
| Eimer 12 Liter weiss | Art.-Nr. T1.Z02.01 | | 48.00 / 44.45 |
| Eimer 18 Liter weiss | Art.-Nr. T1.Z03.01 | | 71.00 / 65.75 |
| Ablaufrohr lang zu ESCOLino 100/110/115/120 | Art.-Nr. T1.Z01 | | 49.00 / 45.35 |
| Bodenkonsole (H x B x T) zu ESCOLino 100/110/115/120 | Art.-Nr. 506033 | 1726 x 490 x 470 mm | 548.00 / 509.25 |

Produkt- und Preisänderungen bleiben vorbehalten. Copyright © SIBIRGroup AG 2021

Konsumentenpreisliste 2021

Alle Preise in Schweizer Franken (CHF), inkl. MwSt. / exkl. MwSt.

Ausgabe Februar 2021 / ersetzt alle früheren Ausgaben / unsere «Allgemeinen Geschäftsbedingungen (AGB's)» sind Bestandteil dieser Preisliste

Luftentfeuchter ESCODryair Domestic-Line mobil

für Wohn-, Büro- und Archibereiche

| Typ | Art.-Nr. | Preis | | | Spannung | Leistungs- aufnahme ¹⁾ | Raumgrösse ²⁾ | Entfeuchtungsleistung l/24h | |
|----------------------------|----------|---------------|-------------|--------------------|----------|--------------------------------------|--------------------------|-----------------------------|--------------|
| | | inkl. MwSt. | exkl. MwSt. | vRG | | | | 15°C/60%r.F. | 20°C/60%r.F. |
| OASIS Evolution 270 | 513331 | 958.30 | 889.80 | 9.97 / 9.26 | 230 V | 0,400 kW | 300 m ³ | 8 | 9.50 |
| Dantherm DH 721 | 511608 | 571.95 | 531.05 | 9.97 / 9.26 | 230 V | 0,490 kW | 390 m ³ | | 7 |
| Dantherm DH 720 | 511607 | 464.45 | 431.25 | 9.97 / 9.26 | 230 V | 0,390 kW | 50 m ³ | | 6.7 |

Zubehör für OD-Geräte und Albert

Bemerkungen

| | | | | | | | | | | |
|---------------------------|-----------|---------------|--------|--|--|--|--|--|--|--|
| Schlauch | T1.Z04 | 11.20 | 10.40 | | | Spiralschlauch PVC weiss Ø 16mm /für ESCOLio | | | | |
| Bride | T4.799-43 | 5.80 | 5.40 | | | Schlauchbride Ø 13-20 mm | | | | |
| Schlauch | T1.Z03 | 11.20 | 10.10 | | | für OD, Kondensatschlauch PVC Ø 10/14 mm, trans. mit neuem Raccord | | | | |
| Raccord | T4.799-41 | 38.75 | 36.00 | | | für OD, ¼ Zoll Gewinde mit Stutzen für Kondensatschlauch | | | | |
| Wandkonsole | T4.799-35 | 130.90 | 121.55 | | | für OD / DH, 2 Konsolen Alu 420 mm | | | | |
| Montagerohr | 61.45.082 | 7.10 | 6.60 | | | KIR-Rohr Ø 21,5/25 mm, mit Briden | | | | |
| Kondenswasserpumpe | T4.Z70-10 | 278.90 | 258.95 | | | Kondenswasserpumpe zu ESCOLino, OD-Geräte | | | | |
| Schlauch | T4.799-50 | 10.90 | 10.10 | | | Kondensatschlauch Ø 10/16 mm, transparent, zu Pumpe | | | | |

Luftentfeuchter ESCODryair Professional-Line CDT mobil

für gewerbliche und kommunale Bereiche sowie für
 Bautrocknung

| Typ | Art.-Nr. | Preis | | | Spannung | Leistungs- aufnahme ¹⁾ | Raumgrösse ca. m ² ²⁾ | Entfeuchtungsleistung l/24h | | Energie- effizienz |
|---------------------|----------|---------------|-------------|----------------------|----------|--------------------------------------|--|-----------------------------|--------------|-----------------------|
| | | inkl. MwSt. | exkl. MwSt. | vRG | | | | 15°C/60%r.F. | 20°C/60%r.F. | |
| CDT 30 MK II | T4.792 | 2309.- | 2144.- | 28.00 / 26.00 | 230 V | 0,341 kW | 115 | 9.43 | 13.20 | A |
| CDT 40 MK II | T4.793 | 2769.- | 2571.- | 28.00 / 26.00 | 230 V | 0,524 kW | 155 | 12.48 | 19.44 | B |
| CDT 60 MK II | T4.794 | 3426.- | 3181.- | 28.00 / 26.00 | 230 V | 0,726 kW | 265 | 21.50 | 30.81 | A |
| CDT 90 MK II | T4.795 | 4389.- | 4075.- | 28.00 / 26.00 | 230 V | 1,044 kW | 375 | 30.63 | 41.54 | A |

Luftentfeuchter Wandmodelle

für Wohn- und Arbeitsräume sowie für kommunale Bereiche

| | | | | | | | | | | |
|------------------------------|-----------|---------------|--------|----------------------|-------|--------|----|------|------|---|
| CDF 10 | T4.921 | 2542.- | 2360.- | 28.00 / 26.00 | 230 V | 0,3 kW | 40 | 3.00 | 4.32 | - |
| Wasserbehälter CDF 10 | T4.799-70 | 257.- | 239.- | | | | | | | |

Produkt- und Preisänderungen bleiben vorbehalten. Copyright © SIBIRGroup AG 2021

¹⁾ Mittlere Leistungsaufnahme bei 15 °C / 60% r.F. (CDT30 / 40 S siehe ³⁾)

²⁾ Die Entfeuchtungsleistungen wurden von der Hochschule Luzern nach Regelement HP-111027-C gemessen.

Die IG Luftentfeuchter erteilt danach gemäss Klassierungsschema die Energieeffizienz für die drei gemessenen Temperaturbereiche und die empfohlene Raumgrösse.

³⁾ Die Typen CDT30 / 40 S haben eine zuschaltbare Heizung von 1kW eingebaut, was u. a. bei der Wasserschaden-Sanierung von Vorteil sein könnte!